

MCG 105/6



our power, your passion



**LABEL
SERIAL
NUMBER**

MOTOCULTIVADOR

MANUAL DE INSTRUÇÕES



Emak[®]
our **power**, your **passion**

Importado e distribuído por:

EMAK DO BRASIL INDUSTRIA LTDA.

Rodovia Anhanguera, km 307 / Galpão 01

Pqe. Residencial Candido Portinari – Ribeirão Preto – SP

CNPJ 15.648.874/0002-08

www.emakdobrail.com.br

Sumário

INTRODUÇÃO	4
DADOS TÉCNICOS	5
DECLARAÇÃO DE CONFORMIDADE	6
COMPONENTES	7
NORMAS DE SEGURANÇA	8
SIMBOLOGIA	9
MONTAGEM	10
Motocultivador	10
Enxada Rotativa	17
PROCEDIMENTO DE PARTIDA	23
Combustível	23
Óleo Motor	23
Óleo Transmissão	24
Óleo do Filtro de ar	24
Ligando o motor	25
UTILIZAÇÃO	28
Restrições e precauções de uso	30
Aplicações e formas de uso	31
MANUTENÇÃO	32
Motor	32
Transmissão	35
TABELA DE MANUTENÇÃO	36
SOLUÇÃO DE PROBLEMAS	37
GARANTIA	38
Termo de garantia limitada	38
Período de garantia e aplicação.....	38
Perda do direito de garantia.....	38
Itens excluídos da garantia	38
Generalidades	38
GARANTIA EM DOBRO	39
Termo de garantia em dobro	39
Período e aplicação da garantia em dobro.....	39
Perda do direito da garantia em dobro.....	39
Itens excluídos da garantia	39
Generalidades.....	39
FORMULÁRIO DE MONTAGEM E ENTREGA TÉCNICA - REVENDEDOR	41
FORMULÁRIO DE MONTAGEM E ENTREGA TÉCNICA - CLIENTE	43



INTRODUÇÃO

Para uma utilização correta do motocultivador e para evitar acidentes, não iniciar o trabalho sem ler com atenção este manual. O índice ajudará a encontrar a página do manual onde estão localizadas as descrições de funcionamento dos diversos componentes e as instruções necessárias para operação e manutenção adequadas.

As descrições e as ilustrações contidas neste manual não se consideram rigorosamente obrigatórias. A Oleo-Mac reserva-se o direito a eventuais modificações sem ter de pôr em dia o presente manual.

Este equipamento foi projetado e construído para oferecer:

- . Alto desempenho
- . Conforto
- . Segurança
- . Excelente durabilidade
- . Alta potência
- . Baixo peso
- . Baixo consumo de combustível

**ATENÇÃO!!!**
RISCO DE PREJUÍZO AUDITIVO
NAS NORMAIS CONDIÇÕES DE UTILIZAÇÃO,
ESTA MÁQUINA PODE COMPORTAR PARA O
OPERADOR ENCARREGADO UM NÍVEL DE
EXPOSIÇÃO PESSOAL DIÁRIA AO RUÍDO IGUAL
OU SUPERIOR A

85 dB(A)

NOTA: Este equipamento e seus acessórios, exceto itens de consumo, possui vida útil de 12 meses ou 1.000 horas de trabalho (uso médio de 3:00hs / dia).

DADOS TÉCNICOS

TIPO	MOTOCULTIVADOR
MODELO	MCG 105/6
MOTOR	Gasolina - 4 Tempos
POTÊNCIA	6.5 HP / 4,8 Kw
CILINDRADA	196 cm³
ROTAÇÃO MÁXIMA	3600 rpm
TORQUE MÁXIMO	1,35 Kgf / 2500rpm
CAPACIDADE DO TANQUE DE COMBUSTÍVEL	3,6 litros
SISTEMA DE IGNIÇÃO	ELETRÔNICO
LARGURA DE CORTE	80cm a 105cm
PROFUNDIDADE DE CORTE	15cm a 30 cm
SISTEMA DE ACOPLAMENTO	CORREIAS
CAIXA DE TRANSMISSÃO	FERRO FUNDIDO
MARCHAS	1ª/2ª Frente – N – Ré
RODADO	PNEU (4,00 x 8'')
PRESSÃO DOS PNEUS	33 psi
TRAÇÃO MÁXIMA DE CARGA (REBOQUE)	Piso Plano – 300Kg Piso Inclinado – 200Kg
ITENS DE SÉRIE	ENXADA ROTATIVA
	FAROL
PESO	86 Kg
VELA RECOMENDADA	Champion – RN9YC

DECLARAÇÃO DE CONFORMIDADE

O subscrito

EMAK spa via Fermi, 4 - 42011 Bagnolo in Piano (RE) ITALY

Atesta sob a própria responsabilidade que máquina:

1. Categoria:

Motocultivador

2. Marca/Modelo:

OLEO-MAC MCG 105/6

3. Identificação de Série:

000 XXX 0001 – 000 XXX 9999

4. Atende as prescrições conforme as diretrizes

2006/42/EC – 2004/108/EC – 97/68/EC – 2002/48/EC

5. Está em conformidade com as disposições das seguintes normas harmonizadas:

EN 709: 1997+ A4: 2009 – ISO 14982

Feito em: Bagnolo in piano (RE) Itelv – Via Fermi. 4 - Data: 15/04/2010

  **Emak**[®]
Fausto Bellamico - President

Documentação Técnica depositada em Sede Administrativa. – Direção Técnica

COMPONENTES

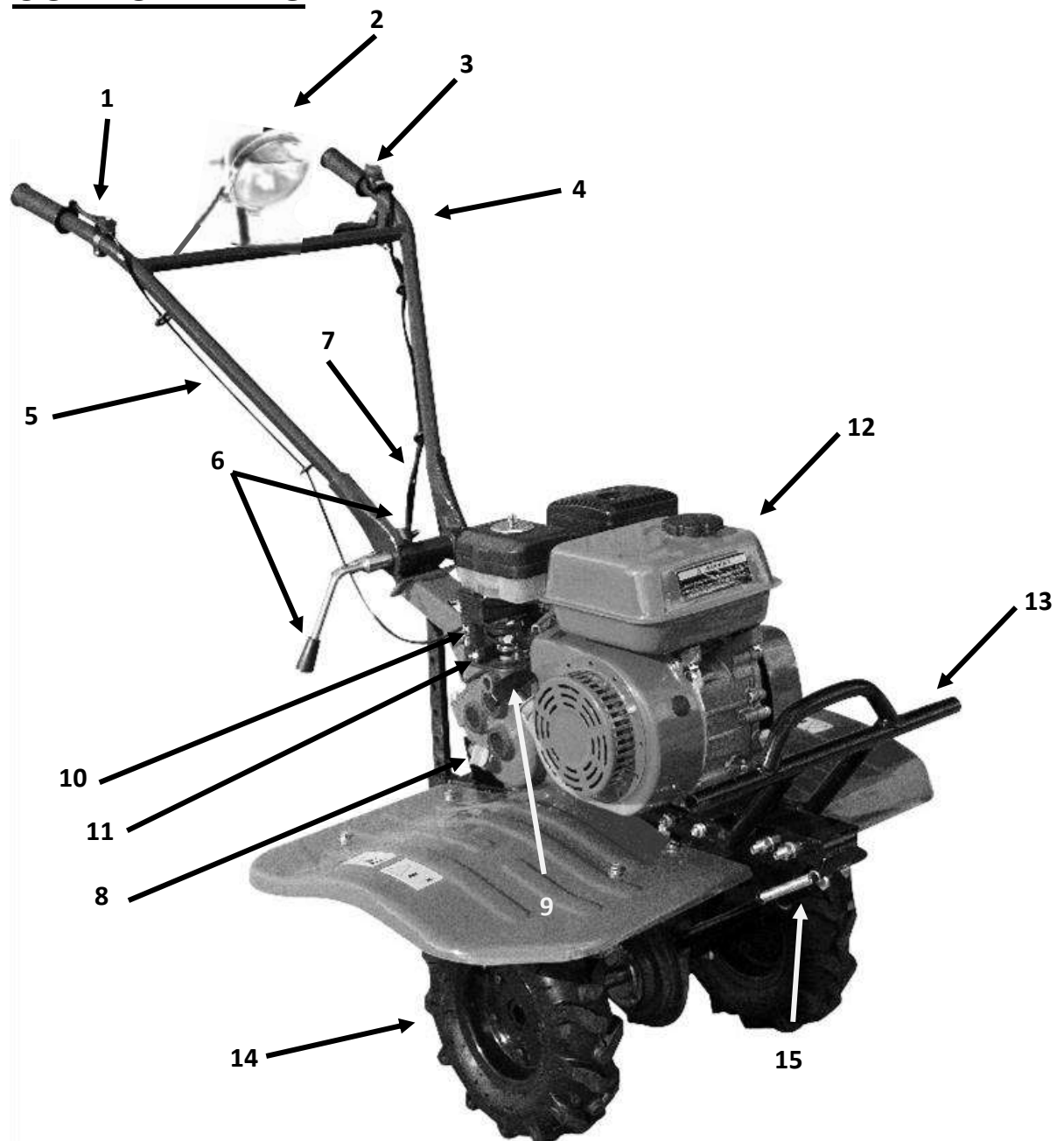

1 – Acelerador

2 – Farol

3 – Chave liga/desliga

4 – Manete da embreagem

5 – Cabo de comando

6 – Hastes regulagem do cabo de comando

7 – Alavanca de marchas

8 – Bujão de óleo da caixa de transmissão

9 – Manete de partida do motor

10 – Alavanca do afogador

11 – Torneira de combustível

12 – Tanque de combustível

13 – Alça transporte / suporte acessórios

14 – Rodas para transporte

15 – Haste retrátil de ancoragem

NORMAS DE SEGURANÇA

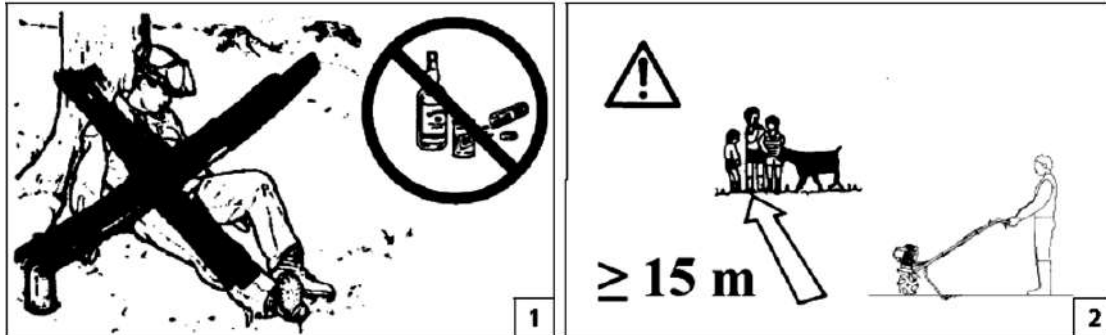

⚠ ATENÇÃO: O Motocultivador, se bem utilizado, é um equipamento de trabalho rápido e eficaz. Se utilizado de modo incorreto ou sem as devidas precauções, pode transformar-se em um instrumento perigoso. Para que o trabalho seja seguro e agradável, favor respeitar as normas de segurança indicadas a seguir no decorrer deste manual.

⚠ ATENÇÃO: O sistema de partida deste equipamento produz um campo eletromagnético de intensidade muito baixa. Este campo pode interferir com alguns marca passos. Para reduzir o risco de lesões graves ou mortais, as pessoas com marca passo deverão consultar o seu médico e o fabricante do marca passo antes de utilizar esta máquina.

- 1 – Não operar o equipamento quando estiver cansado, sob o efeito de bebida alcoólica ou de drogas (Fig.1).
- 2 – Tome o cuidado de manter pessoas e animais a uma distância segura (15 metros) e fora do raio de manobra do cultivador, isso evitará acidentes. (Fig.2).
- 3 – Sob hipótese nenhuma direcione ou realize manobras próximo a pessoas ou animais.
- 4 - Não ligue o motocultivador em ambientes fechados ou mal ventilados, os gases provenientes da queima do combustível são extremamente e podem provocar a acidentes graves.

SIMBOLOGIA

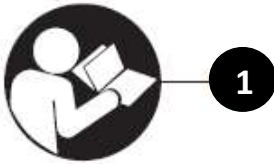

1

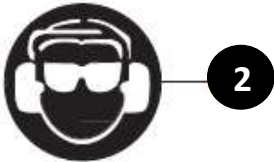

2



3

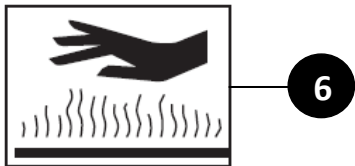

6



7

 Importado e distribuído por: EMAK DO BRASIL INDUSTRIA LTDA. Rua Antônio L. Braga, 960 – Curitiba - PR CNPJ 15.648.874/0001-27	
TIPO	MOTOCULTIVADOR
MODELO	MCG 105/6
CAPACIDADE	6,5 HP / 4,8 Kw
PESO	86 Kg
TÉCNICO RESP.	CREA 0000018617

4



Curitiba – PR – Brasil
ANO DE FABRICAÇÃO
2015
5415160107
NUMERO DE SÉRIE

5

1. Leia o manual de instruções ante de usar a máquina.
2. Usar capacete, luvas, botas, macacão e protetor auricular.
3. Importante (consultar manual de instruções).
4. Etiqueta de identificação do **motocultivador**.
5. Etiqueta de número de série.
6. **ATENÇÃO:** As superfícies podem estar quentes
7. **ATENÇÃO!** Não aproxime as mãos ou pés das lâminas da enxada rotativa quando o motor do motocultivador estiver ligado.
IMPORTANTE: As lâminas permanecem em movimentos por alguns segundos depois que o motor é desligado.

MONTAGEM

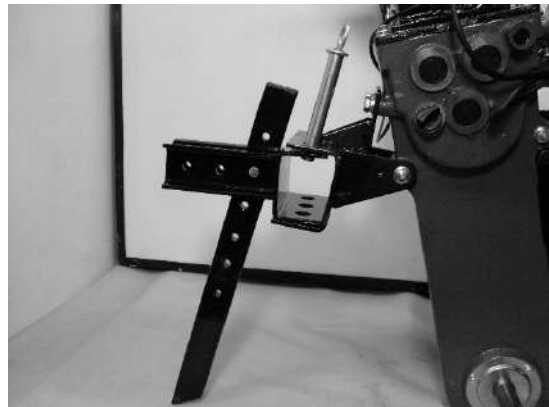
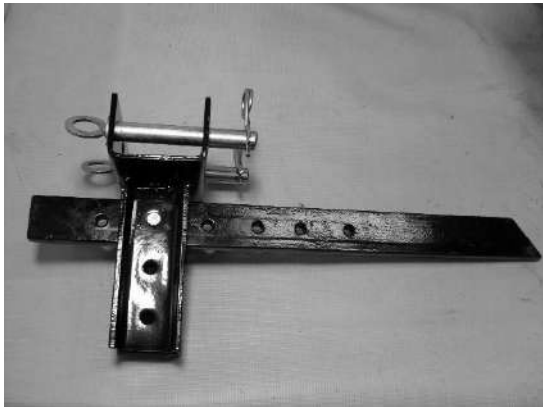
Motocultivador



1 - Retirar o grampo trava do pino de fixação do sulcador, encaixar o sulcador na base de montagem, recolocar o pino de fixação e seu grampo trava.

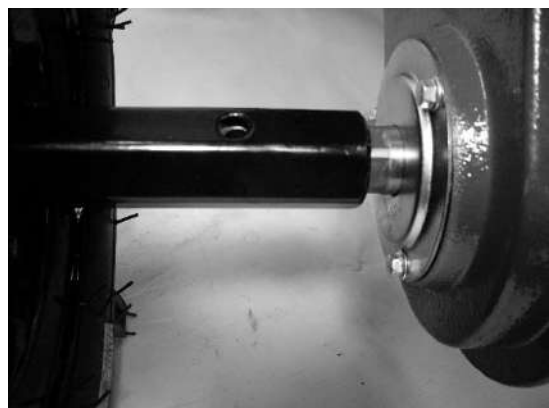

2 - Colocar conjunto aro/pneu no eixo, alinhando os furos de fixação.

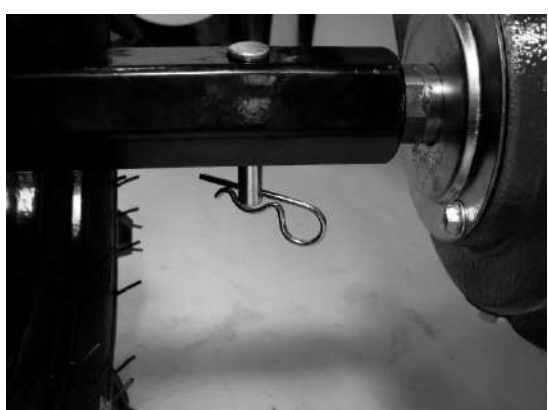

3 - Colocar o pino de fixação do conjunto aro/pneu e o grampo trava.

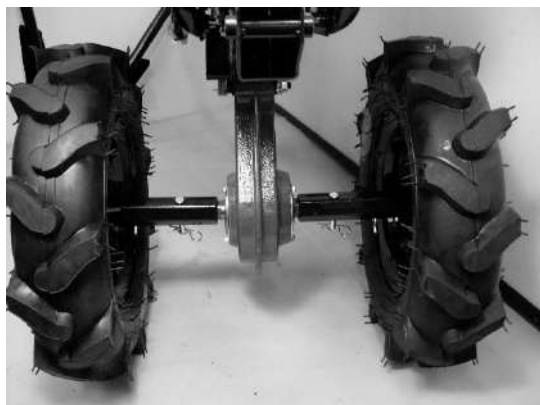

4 - Repetir a operação para a montagem do conjunto do lado oposto.

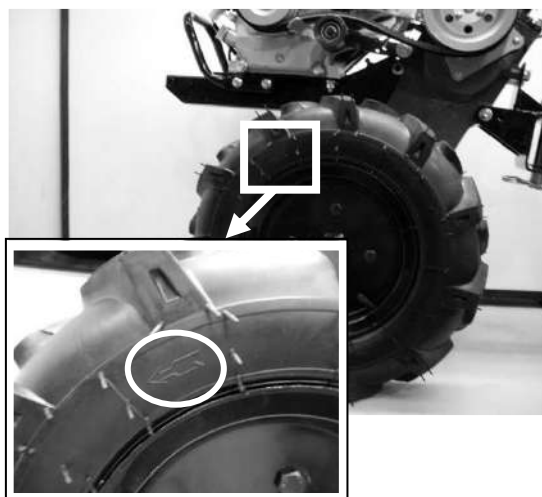

IMPORTANTE: O conjunto aro/pneu deve ser montado com a seta indicativa de tração sempre voltada para frente do moto cultivador. Nunca inverter o sentido de rodagem do pneu.



5 - Soltar e retirar a trava de altura do guidão.



6 - Encaixar o guidão na base de fixação. Alinhar a furação para a colocação do parafuso da trava de altura.



7 - Colocar a alavanca de trava de altura do guidão e apertá-la fixando o guidão na altura desejada.



8 - Passar o cabo de acionamento da embreagem pelo anel de fixação.



9 - Encaixar a mola de acionamento da embreagem no cabo de embreagem.



10 - Passar a mola encaixada no cabo de embreagem entre o motor e a caixa de marchas.

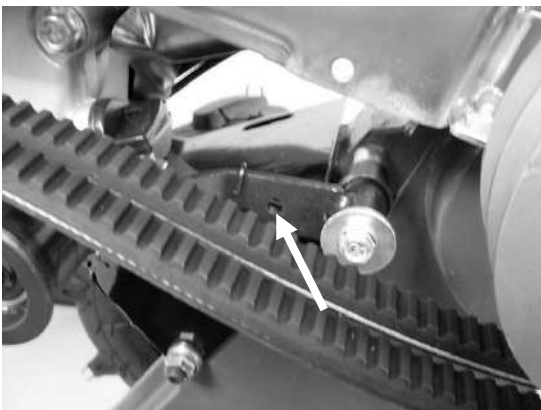

11 - Cuidando para não deixar a mola escapar do cabo de embreagem, encaixar a outra extremidade da mola da embreagem no furo do garfo da embreagem.



12 - Vista da mola encaixada.

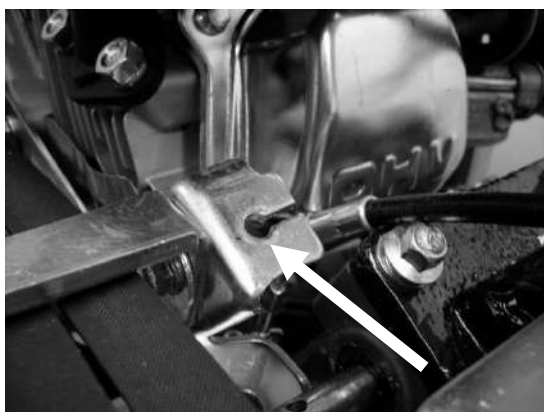

13 - Encaixar o cabo da embreagem no suporte do cabo.



14 - Após a montagem do conjunto cabo/mola da embreagem, verificar seu curso, se necessário realizar algum ajuste, fazê-lo soltando a contra porca do parafuso de ajuste do cabo.



15 - Montar a alavanca de marchas.



16 - Montar os protetores das enxadas.



17 - Encaixar o suporte dianteiro do protetor na parte dianteira do chassi do motocultivador, alinhar a furação, colocar o parafuso e apertá-lo.



18 - Alinhar o furo do suporte traseiro esquerdo do protetor com o furo do suporte do sulcador, colocar o parafuso e apertá-lo. Seguir o mesmo procedimento para a montagem do suporte traseiro do protetor do lado direito.



19 - Colocar o protetor das enxadas sobre os suportes e alinhar os furos.

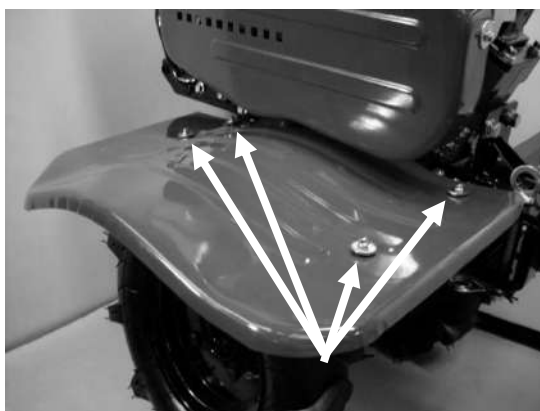

20 - Colocar os quatro parafusos de fixação do protetor e apertá-los. Seguir o mesmo procedimento para o protetor do lado direito.

Enxada Rotativa

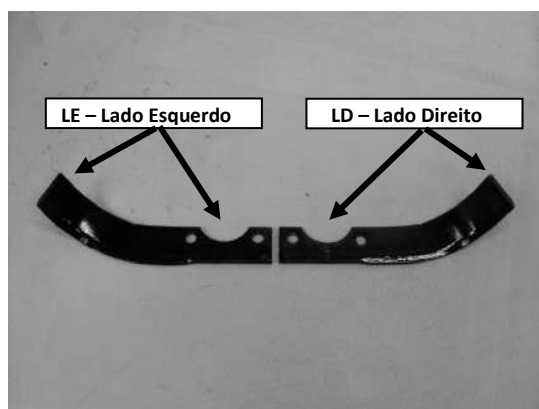

1 - Para montar o conjunto de enxadas do suporte principal e os **dois suportes adicionais** do motocultivador, separar **dez** enxadas LE e **dez** LD.

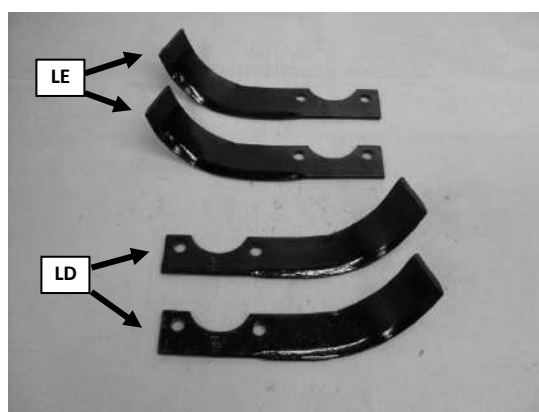

2 - Dividir as enxadas na seguinte sequência: dois jogos com **duas** enxadas LE e **duas** LD.

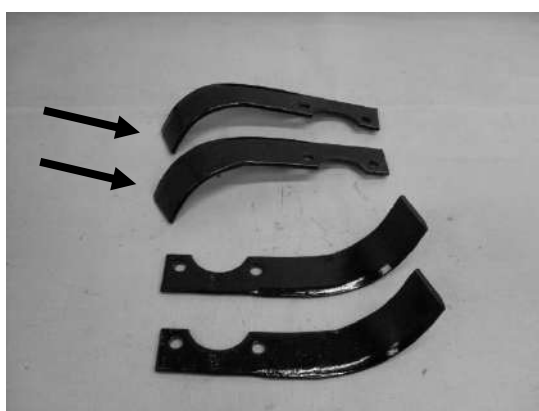

3 - Inverter as **duas** enxadas LE.

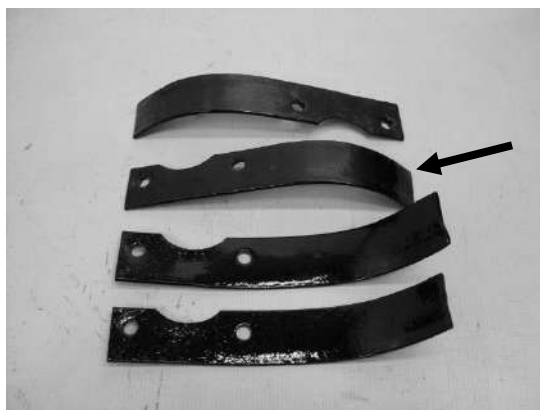

4 - Contrapor **uma** das **duas** enxadas LE.



5 - Contrapor **uma** das **duas** enxadas LD.



6 - Separar **um** suporte de lâmina de cada modelo.

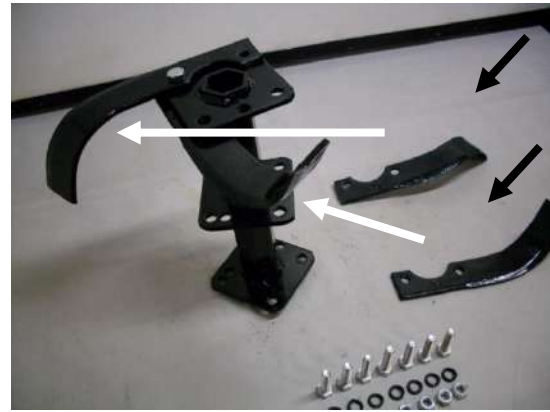

7 - Montar **uma** enxada LE e **uma** LD, juntas, **uma** por cima e a **outra** por baixo da chapa de fixação, com um parafuso, arruela e porca.



8 - Montar a outra enxada LE por cima da chapa de fixação.



9 - Montar a última enxada LD por baixo da chapa de fixação com dois parafusos. Não esquecer de apertar bem todos os parafusos após a montagem!



10 - Para montar as enxadas dos outros estágios, seguir a mesma sequência de montagens do primeiro estágio.



11 - Separar **um** dos **dois** suportes extensores e **um** jogo com **duas** enxadas LE e **duas** LD.



12 - Para montar as enxadas do suporte extensor, seguir a mesma sequência de montagem dos tópicos **sete** a **nove**, deste capítulo.



13 - Colocar o suporte extensor no suporte principal alinhando o furo de fixação. Colocar o parafuso, arruela lisa, a porca e apertá-la.



Antes de instalar o conjunto de enxadas no moto cultivador, certifique que todas as laminas estão com o lado do corte voltado para frente do mesmo.



14 - Para instalar o conjunto de enxadas, é necessário retirar o pneu. Soltar o grampo trava e o pino de fixação do conjunto aro/pneu.



15 - Retirar o conjunto aro/pneu.



16 - Colocar o conjunto de enxadas alinhando o furo de fixação. Após a colocação, travar o conjunto com o pino de fixação e o grampo trava.

PROCEDIMENTO DE PARTIDA

Combustível

O motocultivador é acionado por um motor 4 tempos que está certificado para funcionar com gasolina comum, sem Chumbo, com 89 Octanos ou mais de utilização automobilística.

Adquirir apenas a quantidade de combustível necessária para uma semana de trabalho no máximo. Não utilizar combustível com mais de uma semana de compra, pois a utilização de combustível velho causa problemas no motor.

Conservar a gasolina em um recipiente fechado hermeticamente e em local seco e fresco (Fig. 21).



ATENÇÃO: A gasolina é um combustível extremamente inflamável. O operador deve ter extrema cautela quando manuseia a gasolina ou uma mistura de combustíveis. Não fume, nem aproxime chamas vivas do combustível ou da máquina (Fig. 24).

Óleo Motor



CUIDADO: Se motor for colocado em funcionamento sem óleo ou com o nível abaixo do mínimo, danos graves ao motor podem ocorrer. Verifique o nível de óleo do motor diariamente e sempre com motocultivador em uma superfície plana e com o motor desligado.

- Com o motor desligado, retire o tampão do bocal de abastecimento de óleo e verifique o nível.
- Se o nível estiver baixo, completar.
- Adicione o óleo ao motor lentamente para evitar que transborde, a capacidade do depósito é de **600 ml**.
- Se o motor for utilizado de forma severa, verifique o nível do óleo do motor a cada 10 horas de utilização.
- Utilize óleo de motor 4 tempos de boa qualidade que atenda ou ultrapasse os requisitos da norma API SF.
- O óleo de motor recomendado para uso no Brasil é o **SAE 20w50** para motores a gasolina (**API SF – SG – SH ou SJ**).



Óleo Transmissão



CUIDADO: Se motocultivador for colocado em funcionamento sem óleo ou com o nível abaixo do mínimo, danos graves a caixa de transmissão podem ocorrer. Verifique o nível de óleo da caixa de transmissão diariamente e sempre com motocultivador em uma superfície plana e com o motor desligado.

- Com o motor desligado, retire o tampão do bocal de abastecimento de óleo da transmissão e verifique o nível.
- Se o nível estiver baixo, completar.
- Adicione o óleo na caixa de transmissão lentamente para evitar que transborde, a capacidade do depósito é de **1100 ml**.
- Se o motocultivador for utilizado de forma severa, verifique o nível do óleo da transmissão diariamente.
- Utilize óleo de transmissão de boa qualidade que atenda ou ultrapasse os requisitos da norma GI-5.
- O óleo de transmissão recomendado para uso no Brasil é o **SAE 90 GI-5** ou superior.



Óleo do Filtro de ar



IMPORTANTE: O sistema de filtragem do motocultivador MCG 105/6 é dotado de banho de óleo, que aumenta sua eficiência em condições extremas de utilização. Se optar pelo uso do banho de óleo, verifique o nível do óleo do filtro diariamente e sempre com motocultivador em uma superfície plana e com o motor desligado.

- Com o motor desligado, solte a porca borboleta.
- Retire a capa do filtro, o filtro espuma e a tela de metal.
- Adicione óleo de motor **SAE 20W50** até que a marca de nível máximo do copo reservatório seja atingida, aproximadamente **100 ml**.
- Se o motocultivador for utilizado de forma severa, verifique o nível do óleo do filtro diariamente.
- A troca do óleo do filtro de deve ser realizada a cada 50 horas.

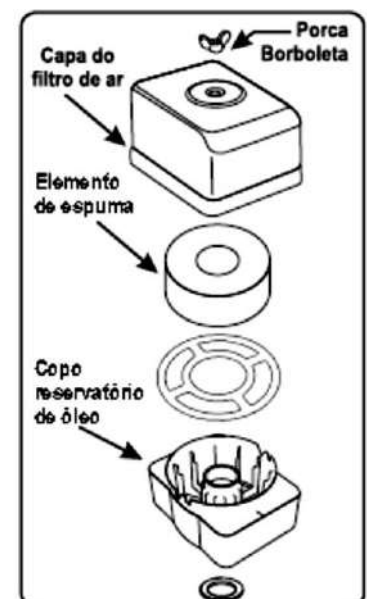

IMPORTANTE: O filtro de ar deve estar sempre limpo e em boas condições, filtro sujo ou danificado prejudicam o desempenho do motor e aumentam o consumo de combustível!

Ligando o motor



1 - Posicionar a alavanca de marchas na posição N (neutro)

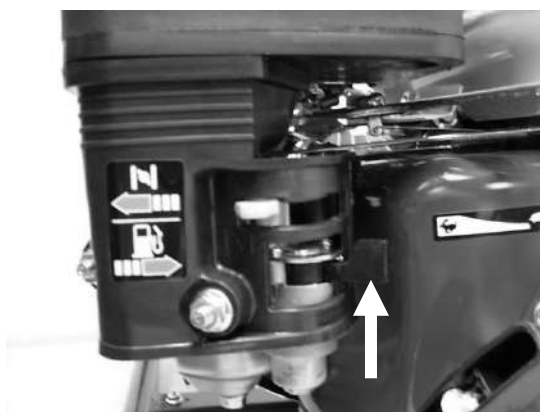

2 - Abrir a torneira de combustível.

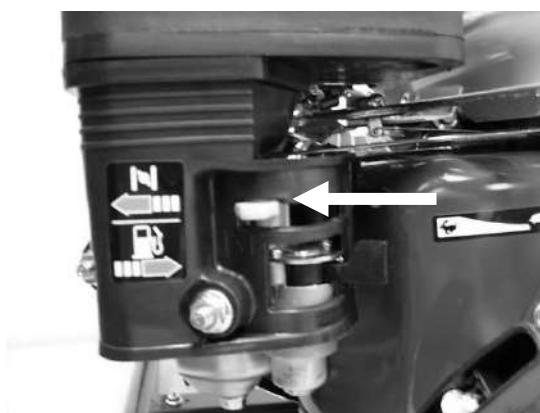

3 - Acionar a alavanca do afogador.



4 - Colocar a chave liga/desliga na posição “ON”.

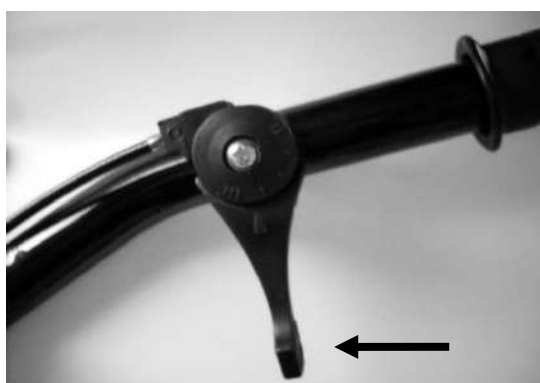

5 - Colocar a alavanca de aceleração na posição “meia aceleração”, ou seja, entre as letras “H” e “L”.

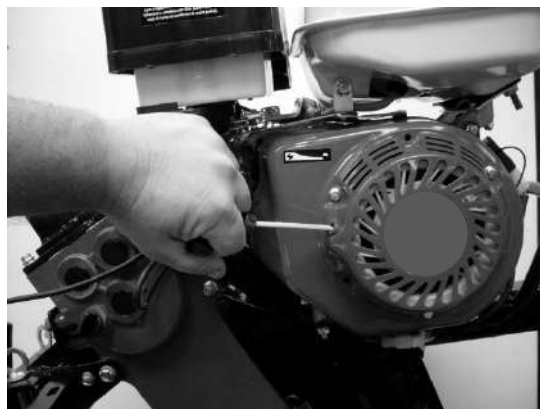

6 - Puxar o manete de partida devagar até encontrar resistência. Sem retornar o manete, puxe firme e forte até o fim do curso do cordão do manete.



7 - Assim que o motor entrar em funcionamento, retornar a alavanca do afogador para desafogado.



8 - Para desligar o motor, retorne a chave liga/desliga para a posição "OFF".



9 - Fechar a torneira de combustível.

UTILIZAÇÃO

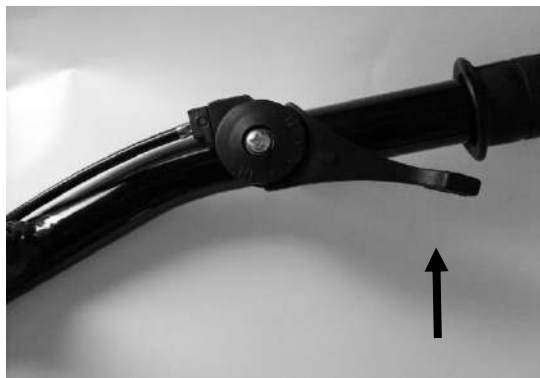

1 - Após colocar o motor em funcionamento, retornar a na posição “L” (**marcha lenta**).

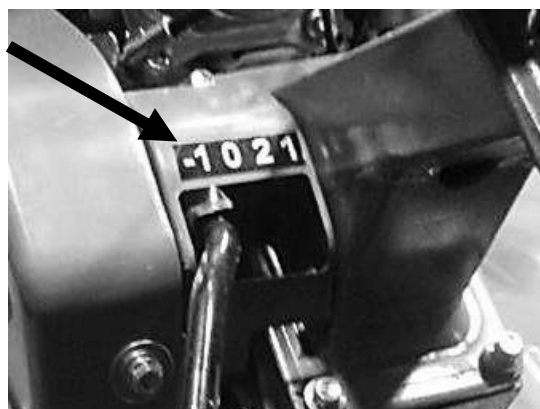

2 - Colocar a alavanca de marchas na posição **1 (reduzida)** ou 2 para ir para frente, ou, **-1** para ir para traz.



IMPORTANTE: Para trocar as marchas, o motocultivador deve estar parado e com o motor em **marcha lenta!**



3 - Acionar o manípulo da embreagem suavemente a fim de proporcionar um arranque suave. Apertar o manípulo da embreagem até o final do seu curso, ou seja, até encostar no manete.



4 - Somente após o acionamento total do manípulo da embreagem se pode aumentar a rotação do motor.



5 - Para parar o motocultivador, desacionar o manípulo da embreagem totalmente. Após a parada, diminuir a rotação do motor deixando-o em marcha lenta.

Restrições e precauções de uso

- Não exceda a capacidade de tração de carga.
- Nunca utilize o motocultivador em superfícies pavimentadas ou em inclinações superiores a 25° graus.
- Não utilize o a motocultivador só com uma mão, isso pode provocar lesões graves ao operador, ajudantes ou a terceiros. O motocultivador deve ser sempre utilizado com as duas mãos.
- Utilize sempre o motocultivador em locais abertos e bem ventilados; não utilize em ambientes fechados ou próximo a líquidos inflamáveis. O uso em locais fechados ou mau ventilados pode levar a envenenamento por monóxido de carbono.
- Nunca use o motocultivador para empurrar o que quer que seja, o mesmo só pode tracionar carga utilizando o devido acessório (reboque para motocultivador).
- Nunca trabalhe com o motocultivador sem o protetor das lâminas.



ATENÇÃO: Quando for trabalhar com o motocultivador, sempre use equipamentos de proteção individual.

- **Protetores auriculares,**
- **Óculos de proteção,**
- **Botas.**

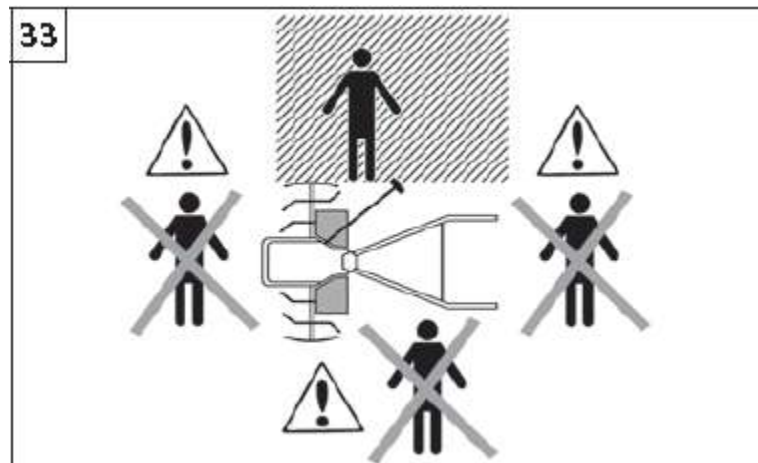

CUIDADO: Para ligar a máquina, deverá obrigatoriamente posicionar-se na zona a tracejada (Fig.33).

Aplicações e formas de uso



AVISO: Sempre conduza o motocultivador com as duas mãos. Segure-o firmemente, colocando os polegares e os dedos à volta dos mantes.

- Procure trabalhar sempre durante o dia.
- Caminhe, nunca corra com a máquina.
- Tenha muito cuidado nas mudanças de direção, em particular nos aclives e declives.
- Ligue o motor com cuidado de acordo com as instruções, mantendo os pés bem distantes da enxada rotativa.
- Nunca coloque as mãos ou os pés por baixo do protetor das lâminas.
- Desligue o motor sempre que se afastar da máquina, ou antes de fazer manutenção.
- Reduza a rotação do motor antes de desliga-lo.
- Pare o motocultivador imediatamente se as lâminas baterem em um corpo estranho. Inspeccione o conjunto e substitua qualquer parte que tenha sido danificada.
- Antes de ligar o motor, certifique-se de que as lâminas não estejam em contato com nenhum tipo de objeto.
- Não deixe o motocultivador ligado sem a presença de um responsável.
- Redobre a atenção quando estiver operando o motocultivador com o protetor auricular, estes equipamentos podem diminuir a capacidade para ouvir avisos de perigo (chamadas, sinais, avisos, etc.).
- Em declives, nunca desengate a tração (colocar em neutro) ou mude o sentido de marcha



AVISO: Nunca se incline sobre a proteção da enxada rotativa, pedras, lixo ou outros objetos podem ser lançados em seus os olhos, podendo provocar lesões graves. Pare imediatamente a máquina se alguém se aproximar.



AVISO: Sempre que não tiver a certeza de como proceder numa determinada situação, contate seu revendedor ou um técnico especializado. Evite qualquer utilização que considere além de sua capacidade.

MANUTENÇÃO

Motor



1 - Soltar e retirar a porca de fixação da cobertura do filtro de ar.



2 - Retirar a cobertura e remover o filtro de ar (espuma).



3 - O filtro de espuma deve ser lavado com água, sabão neutro e depois deve colocado para secar. Quando o filtro estiver seco, umedecê-lo com óleo de motor, apertá-lo bem para retirar o excesso e remontá-lo. Esta operação deverá ser realizada a cada **50 horas** de trabalho.



- 4 - Antes de montar o filtro novamente, adicione óleo de motor SAE 20W50 até que a marca de nível máximo do copo reservatório seja atingida, aproximadamente 100 ml.



ATENÇÃO – Nunca limpe o filtro de ar com gasolina ou com qualquer outro tipo de solvente inflamável, risco de incêndios ou emissão de gases mortais.



ATENÇÃO – Nunca utilize o produto sem o filtro de ar, se isso ocorrer danos graves serão causados ao motor.

- 5 - Verifique regularmente as condições do filtro de combustível que esta alojado junto ao conector de saída de combustível do tanque. Substitua-o em caso de saturação ou se estiver danificado.
- 6 - Limpe regularmente o motocultivador, o acumulo de impurezas nas partes moveis e aletas do cilindro provocam danos ao produto.



- 7 - Verifique, limpe e calibre a vela de ignição a cada 150 horas de uso.

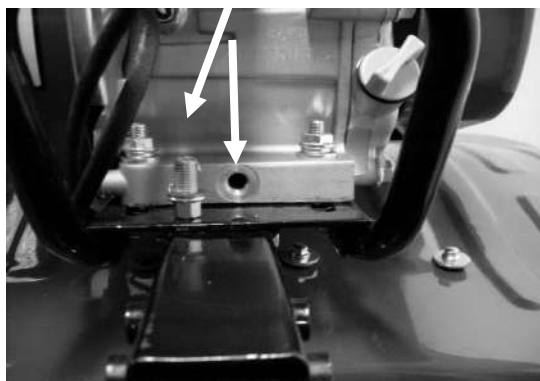

- 8 - Para trocar o óleo, soltar e retirar o bujão de óleo do cárter do motor e drenar o óleo.



- 9 - Fechar o bujão de dreno e colocar o 0,6 litros de óleo SAE 20W50 para motores 4 tempos a gasolina. A primeira troca de óleo deve ser feita com 10 horas de uso e as demais a cada 100hs de uso.

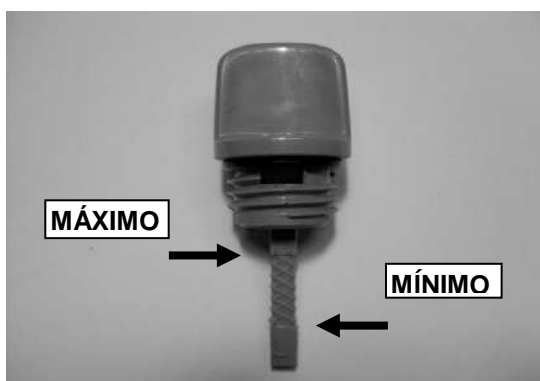

- 10 - Após o abastecimento verificar o nível do óleo. O nível de óleo correto está compreendido entre as marcas desenhadas na vareta.

Transmissão



- 1 - Com o motocultivador em uma superfície plana, soltar e retirar o bужão de dreno da caixa de engrenagens.



- 2 - Retirar o tampão de nível de óleo da caixa e fechar o bужão de dreno após todo o óleo ser esgotado.

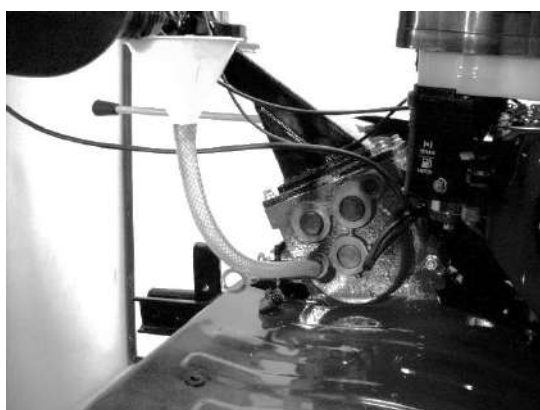

- 3 - Colocar 1,1 litros de óleo SAE 90 ou o suficiente para que o óleo atinja a rosca do tampão do nível de óleo.



ATENÇÃO – Todas as operações de manutenções não mencionadas neste manual de instrução deverão ser realizadas por um técnico da rede de assistências técnicas autorizada. Para garantir o perfeito funcionamento e condições de trabalho seguro, utilize somente **PEÇAS & ACESSÓRIOS ORIGINAIS** em seu equipamento.

TABELA DE MANUTENÇÃO

Esta tabela de manutenção se aplica a produtos utilizados dentro de condições normais de uso e funcionamento. Se o seu trabalho for mais exigente, diminua os intervalos entre as manutenções.		Antes de usar	A cada 10 hs	A cada 25 hs	A cada 50 hs	A cada 100 hs	A cada 200 hs	A cada 300 hs	A cada 600 hs
Óleo do motor 4 T SAE 20W50 – SJ (600ml)	Verificar nível	X							
	Trocar		1ª Troca			DEMAIS			
Filtro de ar	Limpar				X				
	Trocar					X			
Filtro de combustível	Verificar limpar					X			
	Trocar							X	
Tanque combustível	Limpar							X	
Carburador	Limpar regular						X		
Vela de ignição	Limpar regular					X			
	Trocar							X	
Folga de válvulas	Verificar					X			
	Ajustar							X	
Correias	Verificar *	X							
Óleo da caixa de engrenagens	Verificar *	X							

* Ajustar/completar ou substituir, quando necessário.

SOLUÇÃO DE PROBLEMAS

ATENÇÃO: Sempre que for realizar manutenções recomendadas na tabela abaixo, o equipamento deverá estar desligado e com o cabo da vela desconectado, exceto em casos de regulagens de carburador e rotações do motor.

Quando todas as possíveis causas tiverem sido verificadas e o problema não tiver sido resolvido, entrar em contato com a Assistência Técnica Autorizada mais próxima. Se o problema existente não estiver listado abaixo, dirija-se com o produto até a Assistência Técnica Autorizada mais próxima.

FALHA	CAUSAS POSSÍVEIS	SOLUÇÃO
Motor não liga.	1. Há combustível no tanque?	1. Abrir o tanque e verificar, se necessário abasteça.
	2. Torneira de combustível está aberta?	2. Abrir a torneira para liberar o combustível.
	3. Há faísca na vela?	3. Verificar se há faísca na vela. Se não existir trocar a vela e repetir o teste.
Motor liga, mas não acelera ou não eleva o giro.	1. O carburador desregulado ou sujo	1. Dirija-se ao Assistente Técnico Autorizado mais próximo.
Motor liga, mas não atinge a rotação de trabalho	1. O acelerador está acionado?	1. Acelerar empurrando a alavanca para frente. Se a alavanca estiver na posição acelerado, verificar o cabo do acelerador
	2. Filtro de ar sujo	2. Limpar o filtro, consulte o tópico limpar filtro de ar
	3. O carburador desregulado ou sujo.	3. Dirija-se ao Assistente Técnico Autorizado mais próximo.
Motor liga, acelera, mas não tem marcha lenta.	1. O carburador desregulado ou sujo	1. Dirija-se ao Assistente Técnico Autorizado mais próximo.
O motor liga, solta fumaça branca e depois para.	1. O filtro de ar a óleo está com o nível de óleo correto?	1. Verificar o nível, se for o caso retirar o excesso.
	2. O nível de óleo do motor está correto?	2. Verificar o nível, se for o caso retirar o excesso.
	3. A taxa de compressão do motor está boa?	3. Dirija-se ao Assistente Técnico Autorizado mais próximo.

GARANTIA

Termo de garantia limitada

Sob as condições determinadas neste termo de garantia, a OLEO-MAC obriga-se a reparar ou substituir as peças e componentes que, em serviços e uso normal, segundo as avaliações técnicas, apresentarem defeitos de fabricação, matéria prima ou defeitos decorrentes de montagem, obedecidas as seguintes regras:

Período de garantia e aplicação

O período de garantia deste equipamento é de **6 (seis)** meses, já inclusa a garantia legal do Código de Defesa do Consumidor (art. 26, II), contados a partir da data de emissão da nota fiscal de venda ao primeiro proprietário.

A Oleo-Mac pode ampliar esta garantia para mais 6 (seis) meses se enviado o formulário de montagem e entrega técnica cliente seguindo os moldes da **garantia em dobro** relacionada logo abaixo.

A garantia será aplicada sem custo algum para o proprietário, após avaliação do departamento técnico autorizado e sob condições de defeitos de fabricação, como falhas de material, defeitos decorrentes de montagem e matéria prima.

Perda do direito de garantia

Utilização do equipamento em desacordo com as recomendações técnicas do Manual de Instruções como abusos, sobrecarga de trabalho ou acidentes, manutenção preventiva ou corretiva imperfeita ou incorreta, emprego de peças e componentes não originais, uso do equipamento sem filtro de ar, combustível impróprio ou de má qualidade, danos advindos da falta de manutenções periódicas e danos provenientes de alteração das características originais da máquina.

Itens excluídos da garantia

Peças que apresentem desgaste ou fadiga pelo uso normal, SALVO SE APRESENTAREM DEFEITO DE FABRICAÇÃO OU MATÉRIA-PRIMA, peças consideradas de Manutenção Normal tais como: filtro de ar, componentes de borracha do sistema de alimentação de combustível, corda de partida, velas e peças do sistema de embreagem.

Defeitos decorrentes de acidentes;

Danos de natureza pessoal ou material do usuário, proprietário ou terceiros.

Deslocamentos e fretes dos equipamentos, peças e componentes.

Deslocamento e mobilização de pessoal.

Generalidades

As peças substituídas em garantia são de propriedade da Oleo-Mac.

A Garantia das peças e componentes substituídos extingue-se com o prazo de Garantia do Equipamento.

Atrasos eventuais na execução de serviços não conferem DIREITO AO PROPRIETÁRIO À INDENIZAÇÃO E NEM A EXTENSÃO NO PRAZO DE GARANTIA;

Somente a Oleo-Mac é facultado o direito de introduzir modificações em seus equipamentos, qualquer alteração feita por terceiros exime todas as responsabilidades e consequências advindas destas modificações para a Oleo-Mac.

GARANTIA EM DOBRO

Termo de garantia em dobro

Sob as condições determinadas neste termo de garantia, a OLEO-MAC oferece sem nenhum custo adicional ao seu cliente, a **revalidação** do mesmo período da garantia limitada determinada para o produto adquirido. Para ter direito a revalidação, o cliente deve seguir e cumprir os termos e condições da garantia limitada e cumprir e seguir as condições da **GARANTIA EM DOBRO**.

Período e aplicação da garantia em dobro

A garantia em dobro será exatamente igual ao mesmo período informado e determinado nos termos da **garantia limitada**.

Para aceitar e validar a garantia em dobro, é necessário que o cliente envie para a Oleo-Mac o **FORMULÁRIO DE MONTAGEM E ENTREGA TÉCNICA - CLIENTE**, devidamente preenchido e assinado. A falta de preenchimento de qualquer campo, dados ilegíveis ou incorretos que comprometam a identificação do cliente e ou do equipamento, implica em cancelamento automático da garantia em dobro.

O envio pode ser feito via correio para **Emak do Brasil Indústria Ltda. – A/C Pós-Vendas**; no endereço **Rua: Antônio Lacerda Braga nº 960 – CIC – Curitiba – PR – CEP: 81.170-240**, ou digitalizado para o e-mail emak@emakdobrasil.com.br.

O **FORMULÁRIO DE MONTAGEM E ENTREGA TÉCNICA - REVENDEDOR** é a via do revendedor/assistência, a mesma também deverá ser preenchida com todos os dados pelo revendedor/assistência e deve ser assinado pelo cliente. Esta via fica com a revenda/assistência. Os termos de análise e concessão da garantia seguem os termos da garantia limitada.

Perda do direito da garantia em dobro

Utilização do equipamento em desacordo com as recomendações técnicas do Manual de Instruções como abusos, sobrecarga de trabalho ou acidentes, manutenção preventiva ou corretiva imperfeita ou incorreta, emprego de peças e componentes não originais, uso do equipamento sem filtro de ar, mistura de combustível imprópria ou de má qualidade, danos advindos da falta de manutenções periódicas e danos provenientes de alteração das características originais da máquina.

Itens excluídos da garantia

Peças que apresentem desgaste ou fadiga pelo uso normal, SALVO SE APRESENTAREM DEFEITO DE FABRICAÇÃO OU MATÉRIA-PRIMA, peças consideradas de Manutenção Normal tais como: filtro de ar, componentes de borracha do sistema de alimentação de combustível, corda de partida, velas e peças do sistema de embreagem.

Defeitos decorrentes de acidentes;

Danos de natureza pessoal ou material do usuário, proprietário ou terceiros.

Deslocamentos, fretes dos equipamentos, peças e componentes ou mobilização de pessoal.

Generalidades

As peças substituídas em garantia são de propriedade da Oleo-Mac.

A Garantia das peças e componentes substituídos extingue-se com o prazo de Garantia do Equipamento.

Atrasos eventuais na execução de serviços não conferem DIREITO AO PROPRIETÁRIO À INDENIZAÇÃO E NEM A EXTENSÃO NO PRAZO DE GARANTIA;

Somente a Oleo-Mac é facultado o direito de introduzir modificações em seus equipamentos, qualquer alteração feita por terceiros exime todas as responsabilidades e consequências advindas destas modificações para a Oleo-Mac.

FORMULÁRIO DE MONTAGEM E ENTREGA TÉCNICA - REVENDEDOR

<u>LINHAS DE PRODUTO</u>	<u>DADOS DO REVENDEDOR/ASSISTÊNCIA</u>
<input type="checkbox"/> FLORESTA E JARDIM <input type="checkbox"/> INDUSTRIAL <input type="checkbox"/> AGRÍCOLA	RAZÃO SOCIAL: CNPJ: NOTA FISCAL DE VENDA Nº DATA:
<u>DADOS DO PRODUTO</u>	<u>DADOS DO PROPRIETÁRIO</u>
MARCA: MODELO: Nº SÉRIE:	NOME: END: Nº COMPL: BAIRRO: CIDADE: UF: FONE: () E-MAIL: Cel: ()
INSTRUÇÕES OBRIGATÓRIAS	
<input type="checkbox"/> Equipamentos de proteção individual	
<input type="checkbox"/> Montagem, troca de acessórios e acessórios recomendados	
<input type="checkbox"/> Combustíveis (Mistura) Lubrificantes (Graxas e Óleos)	
<input type="checkbox"/> Formas corretas de operação	
<input type="checkbox"/> Manutenções Preventivas (Rotineiras)	
<input type="checkbox"/> Manutenções Corretivas (A. Autorizada)	
<input type="checkbox"/> Condições de Garantia (Itens excluídos de garantia, danos ao equipamento que não configurem garantia)	

Declaro ter recebido todas as instruções acima descritas e para constar firmo o presente documento.

Assinatura do Cliente

Data: ____/____/____

Assinatura do Vendedor ou Técnico



FORMULÁRIO DE MONTAGEM E ENTREGA TÉCNICA - CLIENTE

<u>LINHAS DE PRODUTO</u>	<u>DADOS DO REVENDEDOR/ASSISTÊNCIA</u>
<input type="checkbox"/> FLORESTA E JARDIM <input type="checkbox"/> INDUSTRIAL <input type="checkbox"/> AGRÍCOLA	RAZÃO SOCIAL: CNPJ: NOTA FISCAL DE VENDA Nº DATA:
<u>DADOS DO PRODUTO</u>	<u>DADOS DO PROPRIETÁRIO</u>
MARCA: MODELO: Nº SÉRIE:	NOME: END: Nº COMPL: BAIRRO: CIDADE: UF: FONE: () E-MAIL: Cel: ()
INSTRUÇÕES OBRIGATÓRIAS	
<input type="checkbox"/> Equipamentos de proteção individual	
<input type="checkbox"/> Montagem, troca de acessórios e acessórios recomendados	
<input type="checkbox"/> Combustíveis (Mistura) Lubrificantes (Graxas e Óleos)	
<input type="checkbox"/> Formas corretas de operação	
<input type="checkbox"/> Manutenções Preventivas (Rotineiras)	
<input type="checkbox"/> Manutenções Corretivas (A. Autorizada)	
<input type="checkbox"/> Condições de Garantia (Itens excluídos de garantia, danos ao equipamento que não configurem garantia)	

Declaro ter recebido todas as instruções acima descritas e para constar firmo o presente documento.

Assinatura do Cliente

Data: ____/____/____

Assinatura do Vendedor ou Técnico





Emak do Brasil Ind. Ltda.
Via Anhangüera, K307 + 950mts
Parque Residencial Cândido Portinari
Bairro Parque dos Lagos
Ribeirão Preto – SP
CEP 14.093-500
www.oleomacbrasil.com.br

REV-14/SET 20 - DF

Esta versão atualiza e substituí todas versões anteriores de manual de instrução deste modelo de produto.